

DAITO HOUSE

General catalog

総合カタログ Vol.01

お客様の幅広い ニーズにお応えします。

半世紀の実績が物語る、信頼と安心の「ハウス」

大東ハウスは自社生産、自社メンテナンスの一貫管理で
お客様に最適なハウスをご提供いたします。





企業理念

大東ハウスでは、廃棄せずに再利用できる部材を多く取り入れております。例えば、内装材は再利用できるシステムをとり、床にはゴミをださない為に、塩ビは使用せず再利用可能なタイルカーペットやガルバリウム鋼板を推奨しております。

これは、21世紀を迎え、地球環境保全の観点に立ったビジネス形態であり、大東ハウスのポリシーとしております。



拠点
情報

大東ハウスは東京・埼玉を中心に関東一円を網羅

各センターでは部材別に組立・溶接・洗浄などの作業を全自動マシンや熟練職人によって整備し、いつでも出荷・現場施工できるように一元管理しています。



東京本社



朝霞本店/備品センター

敷地面積 2,500坪
倉庫延面積 1,500坪





関東支店/ユニットセンター

敷地面積 10,000坪
保有在庫数 6,000棟



荷揚げ作業



川島工場/プレハブセンター

敷地面積 2,500坪
倉庫延面積 1,500坪



アルミサッシ
自動洗浄機



C O N T E N T S

プレハブハウス

プレハブハウス <small>レンタル</small>	1
トップ型プレハブハウス	3
宅配ハウス	5
プレハブハウスオプション	8
プレハブハウス施工事例	9

ユニットハウス

ユニットハウス <small>レンタル</small>	11
37型ユニットハウス	13
54型ユニットハウス	14
72型ユニットハウス	15
ミニ型ユニットハウス	17
ユニットハウスオプション	19
ユニットハウス施工事例	20
ユニットハウス搬入・搬出時の 最低幅員条件	21

備品

備品 <small>レンタル</small>	23
備品設置事例	37
事務所用什器備品・事務機器 搬入時のお願い	38

トイレ

トイレGXシリーズ <small>レンタル販売</small>	40
トイレWシリーズ <small>レンタル販売</small>	41
シンク・ガードマンボックス・ ルーバーフェンス <small>レンタル販売</small>	42

販売品

富士 <small>新棟販売</small> ・エース <small>新棟販売</small>	43
ユニットハウスの中古販売 <small>中古販売</small>	44
ロイヤルハウス <small>新棟販売</small>	

※カタログ掲載商品の壁面等の色は、撮影条件等により実際の色とは多少異なります。

※仕様・寸法は、改良変更等により予告なく変更する場合がございますので、あらかじめご了承下さい。

設計の自由度が高く
多様な現場状況に対応できる
プレハブハウス

プレハブハウス

レンタル

当社独自のユニットエアコンのレンタル
室内機と室外機が一体型で工期短縮

プレハブハウス



トップ型
4K×10K



宅配ハウス
1K×3K

トップ型プレハブハウス

サンドイッチパネルを使用し、断熱効果にすぐれています。

換気扇枠(300mm)はご希望に応じて、
中心・左右に自由自在に取付できます!!
※換気扇・換気扇枠はオプション施工となります。

プレハブハウス

2K×3K 平屋建



平面図

Plan view

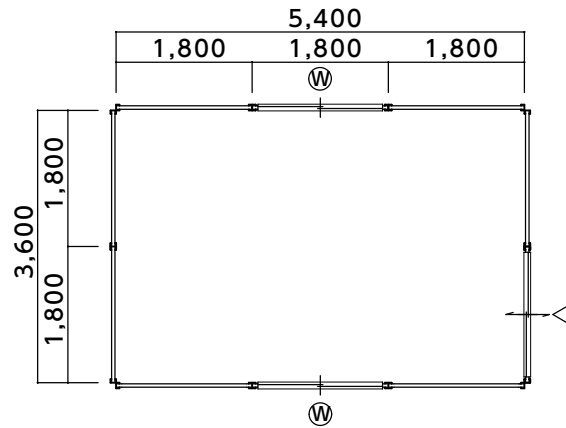

立面図

Elevation

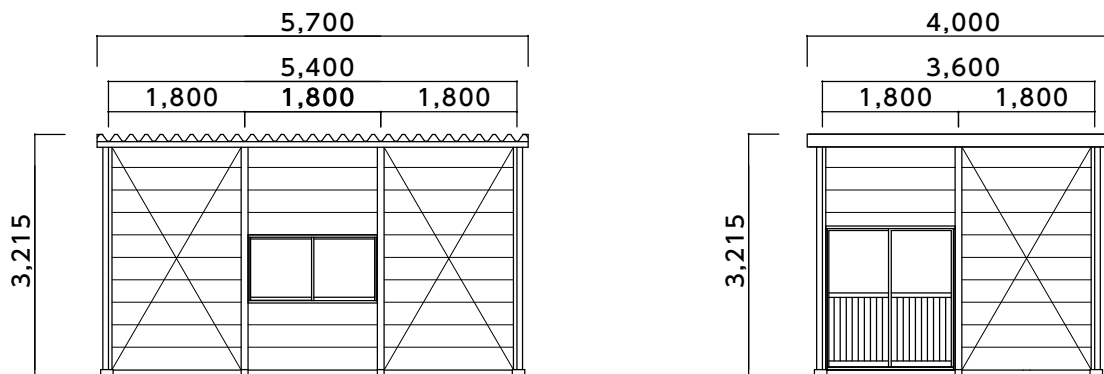

3K×4K 2階建



平面図

Plan view

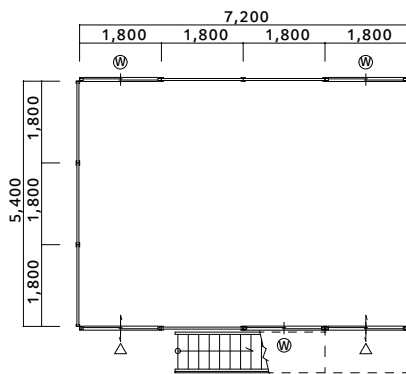

1階

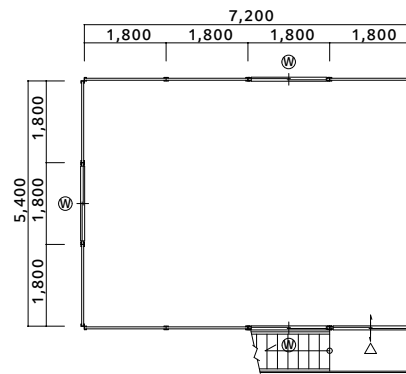

2階

立面図

Elevation

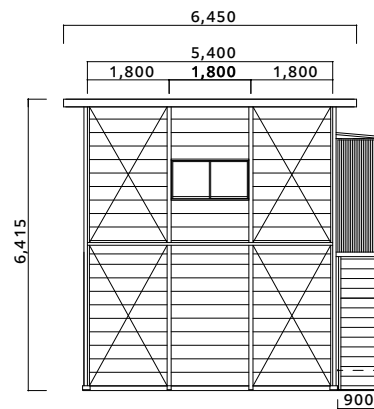
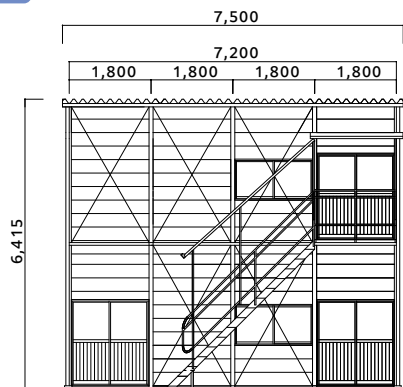

宅配ハウス(妻側1間・1.5間タイプ)

サンドイッチパネルを使用し、断熱効果にすぐれています。

施工が早い!!最短1日で設置

狭い敷地や屋内もOK!

車が入れない場所もOK!

※宅配トップ型は平屋タイプです、2階建ては出来ません。

※エアコン・換気扇はオプション施工となります。

1K×3K 宅配ハウス



平面図

Plan view

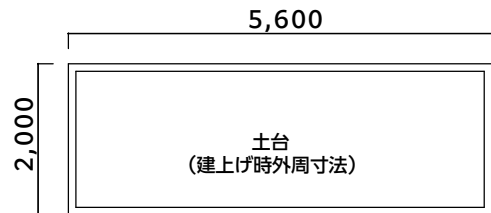
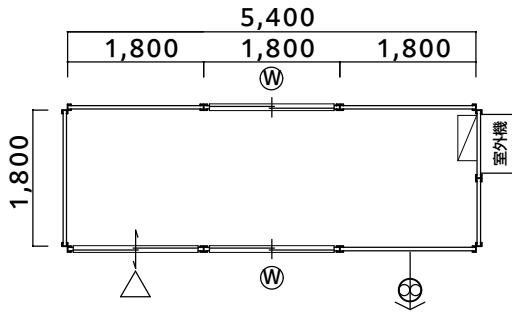

立面図

Elevation

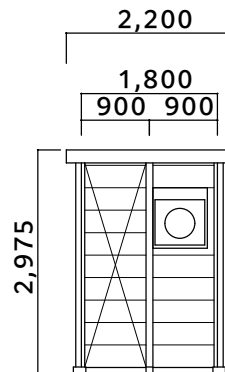
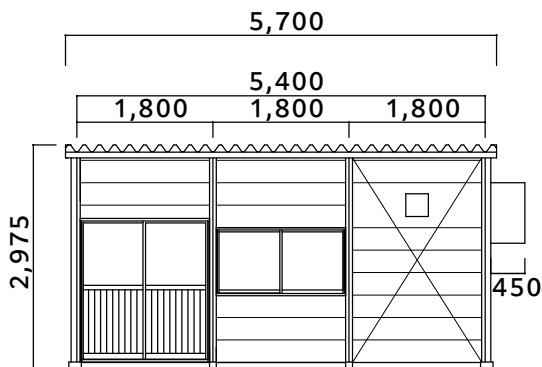

屋内用

※屋内用に全高を抑えた背の低いハウスもございます。

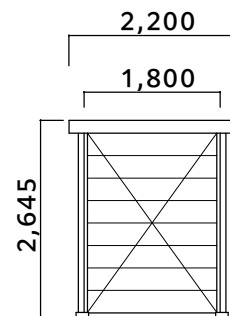

施工事例



■宅配ハウス 1.5K×3K

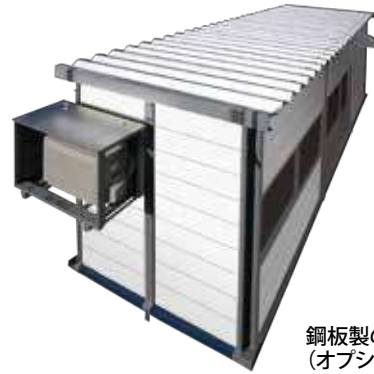

鋼板製の屋根
(オプションエアコン付)



入口引違戸タイプ
■宅配ハウス 1K×2K



入口片開ドアタイプ
■宅配ハウス 1.5K×2K

内装例



備品設置イメージ



備品設置イメージ
(A/Cも取付できます)



倉庫棚設置(OP)



リース天井・
床仕上(タイルカーペット・
ガルバ鋼板張)

トップ型プレハブハウス断面図・標準仕様

平屋建

断面図 平屋建

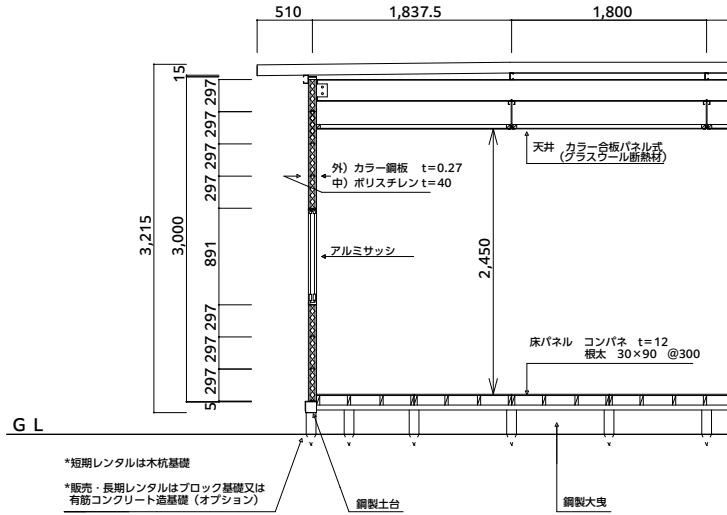

標準仕様 外部仕上

骨組・構造	軽量鉄骨 ブレース構造
基礎	木杭基礎
屋根	折板葺き ガルバリウム鋼板 t=0.8H88
外壁	カラー鋼板 サンドイッチパネル t=0.27

標準仕様 内部仕上

天井	カラー合板パネル式 (グラスウール断熱材)
断熱材	ポリスチレンフォーム t=40
内壁	カラー鋼板 t=0.27
床	パネル式床 コンパネ t=12 オプション ガルバリウム鋼板 t=0.8 タイルカーペット貼り
建具	アルミサッシ窓 アルミサッシ引違戸

断面図 2階建

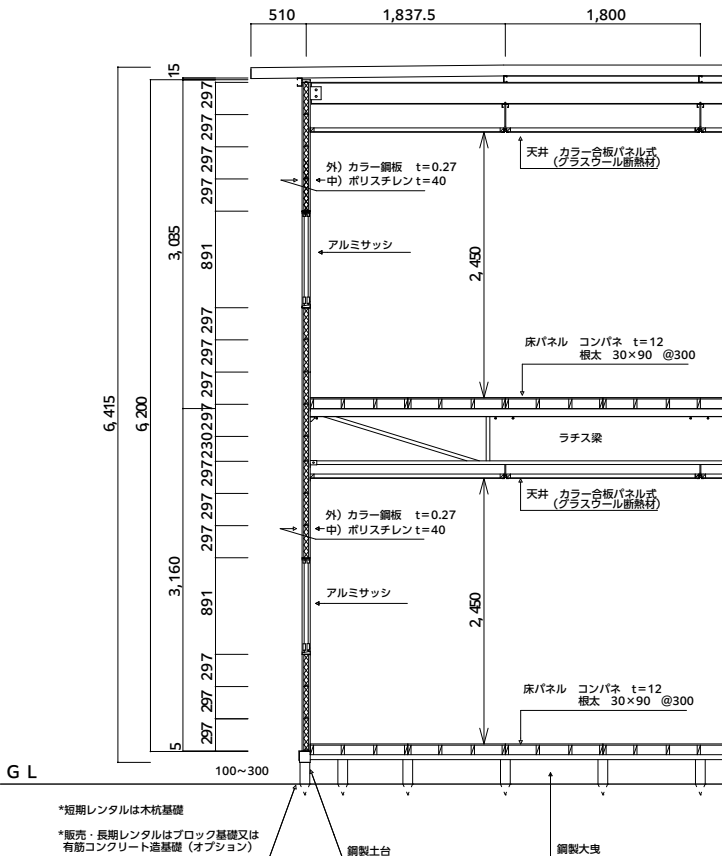

- ※建築確認申請を取得する場合は有筋コンクリート造基礎施工となります。
- ※ブロック基礎又は木杭の場合では、建築確認申請は取得できません。
- ※商品改良のため許可無く使用を変更する場合があります。

オプション



● 間仕切り カラー合板パネル式



● 倉庫棚 (D600・D900)



● 床 【選べる】タイルカーペット(上)
ガルバリウム鋼板(下)



● 腰パネル付外階段



● 壁掛エアコン
(100V・200V単相電源)



● 3相200V床置型
パッケージエアコン
(200V3相電源 動力必要)



● 照明器具付天井 (宅配型に限る)



● 規格パネル式
プレーカー・点検穴 (宅配型に限る)



● 換気扇、換気扇枠



● 底 (出巾660mm)

プレハブハウス施工事例



4K×8.5K
平屋建



4K×15K
平屋建



3K×8K
2階建

組立状況



プレハブハウス組立状況



プレハブハウス組立状況

ユニットハウス レンタル

用途に応じた各種サイズをご用意
オプションも充実しています



54型 2階建
6連棟

- 備品配置事例集もご用意しておりますのでお問い合わせください。
- カプセルの取付位置によって換気扇並びにプレーカーの位置が変わる場合があります。



72型 2階建
3連棟



54型 平屋
3連棟

※オプションにて、エアコン・各種カプセル・入口用カーテン・窓用ブラインド取付できます。

37型ユニットハウス

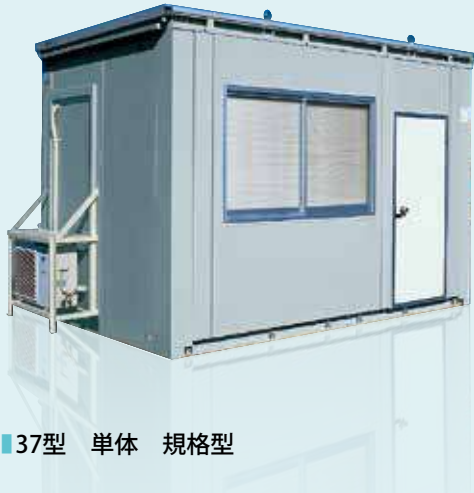

■37型 単体 規格型

平面図

Plan view

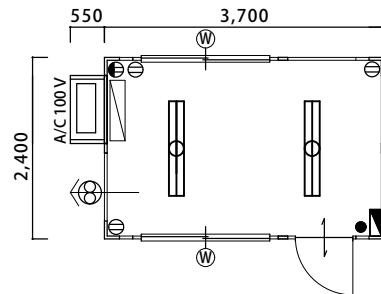

立面図

Elevation

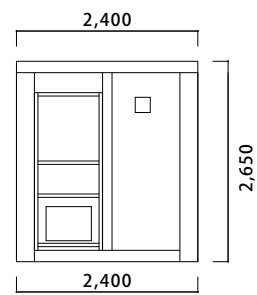
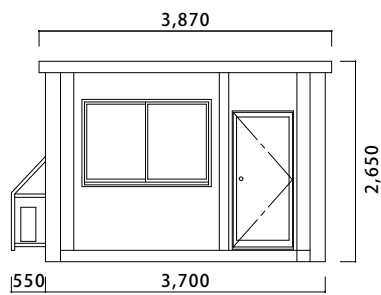

施工事例

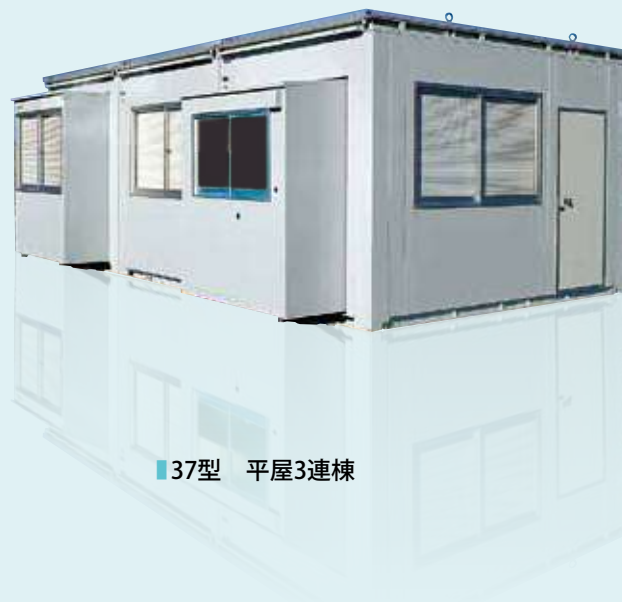

■37型 平屋3連棟

54型ユニットハウス

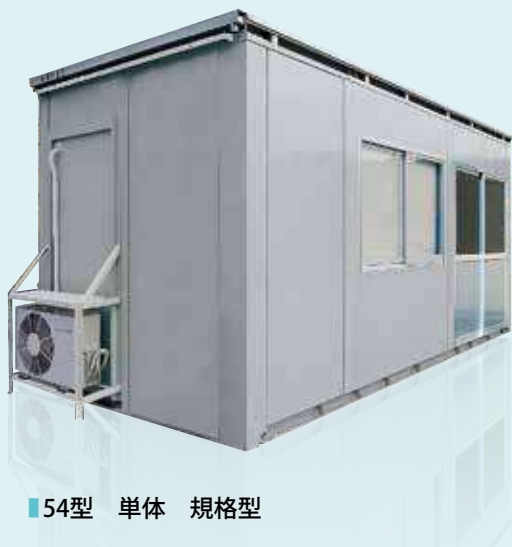

■54型 単体 規格型

平面図 Plan view

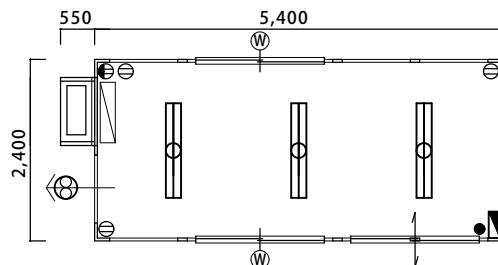

立面図 Elevation

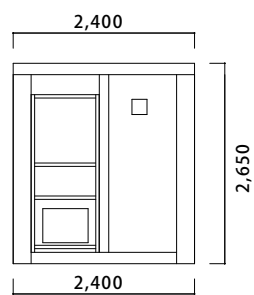
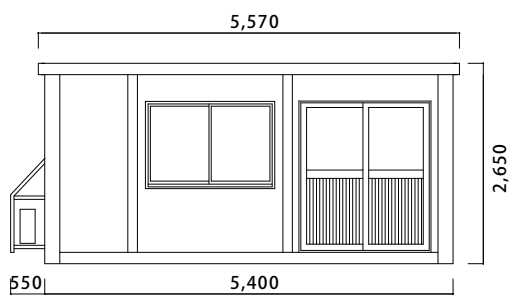

ユニットハウス

施工事例

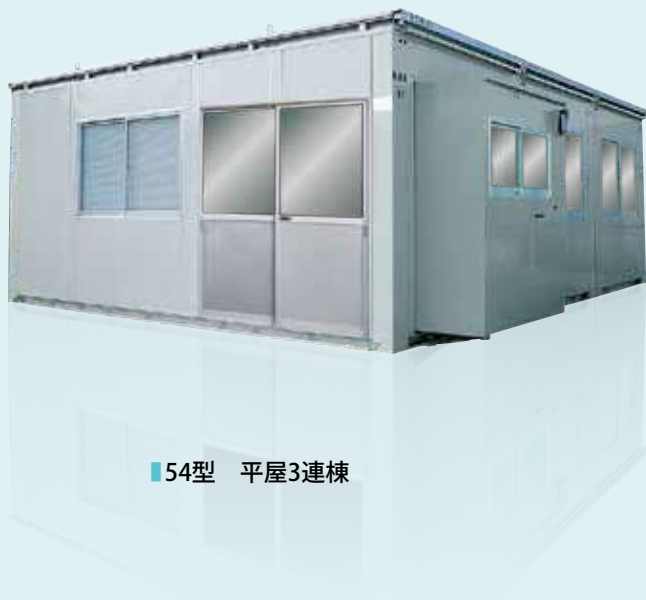

■54型 平屋3連棟



■54型 2階建2連棟

72型 ユニットハウス

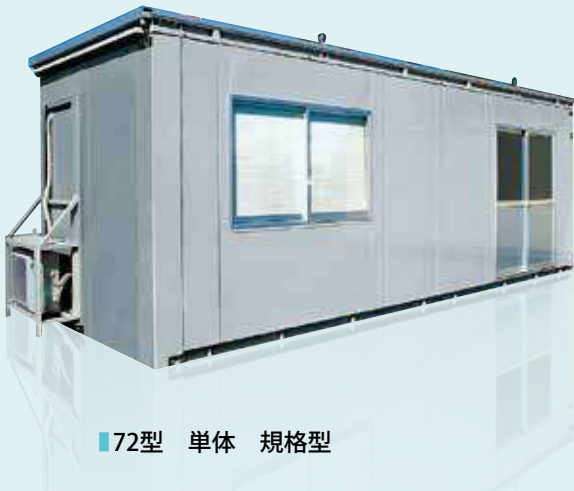

■72型 単体 規格型

平面図

Plan view

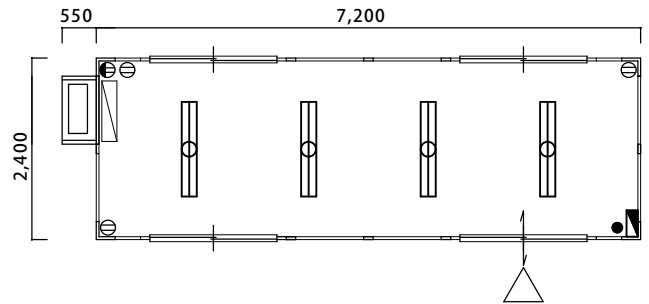

立面図

Elevation

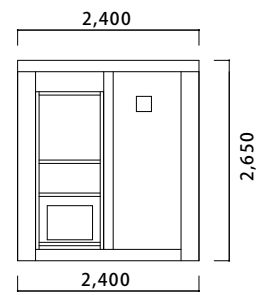
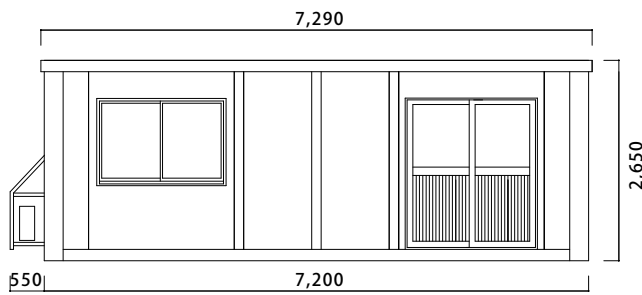

施工事例



■72型 2階建4連棟

ユニットハウス 断面図・標準仕様

断面図

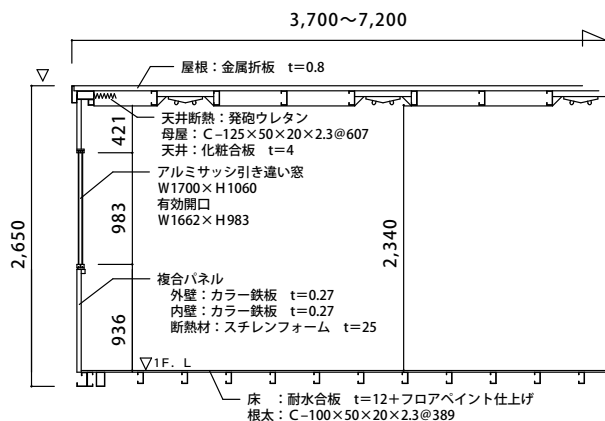

標準仕様

構造	鉄骨構造
屋根	キーストンプレート 金属折板 t=0.8
天井	化粧合板貼り仕上げ t4mm 断熱材 (発砲ウレタン)
床	軽量形鋼 鋼板曲げ加工 耐水合板貼り t12mm+O.P.仕上げ
壁	外壁:カラー鉄板t0.27mm 複合パネル 内壁:カラー鉄板t0.27mm 断熱材:スチレンフォームt25mm

電気	照明器具 (40W×2灯) 換気扇20cm
	漏電ブレーカー (30A) ブレーカー (20A×2)
建具	アルミ引違窓 透明ガラス W1700×H1060
	入口アルミ引違戸W1700×H1950 アルミ片開ドアW800×H1800

電気記号凡例

記号	名称	仕様	記号	名称	仕様
	換気扇	φ200 プロペラファン	●	スイッチ	1P 300V 10A
	照明器具	FL-40W×2灯	⊖	天井付コンセント	2P 15A 125V
	分電盤	2P1E 30AF 20AT 100V	⊕	壁付コンセント	2P 15A

※仕様・寸法は、改良変更等により予告なく変更する場合がございますので、あらかじめご了承ください。(カタログ内掲載の商品等共通です。)
【注】単体・単体2階建てユニットハウス(各型共通)を使用する場合、基準風速20m以上で転倒の危険性があります。基準風速以上で使用
する場合は耐風対策の養生を行って下さい。

※カタログ掲載商品の壁面等の色は、撮影条件・印刷等により実際の色とは多少異なります。
※単体の2階建出荷は、念書のご提出が必要となります。

ミニ型ユニットハウス

10型



平面図 Plan view

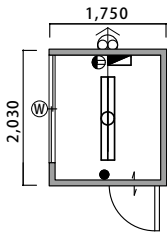

立面図 Elevation

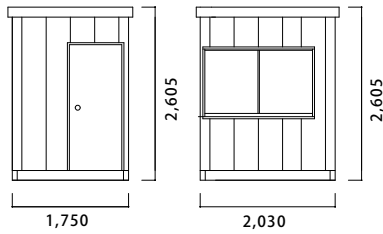

10型シャッター

※エアコンパネルの
取り付けはできません



棚付き
or
棚なし

平面図 Plan view

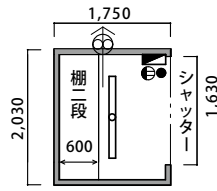

立面図 Elevation

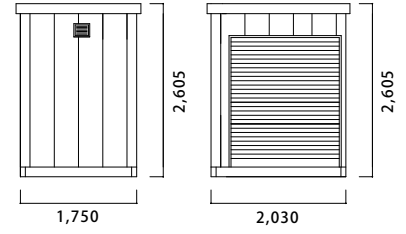

ユニットハウス

20型



平面図 Plan view

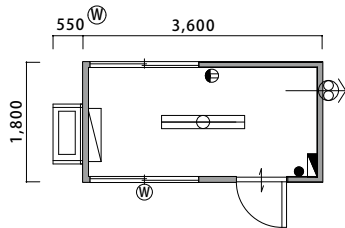

立面図 Elevation

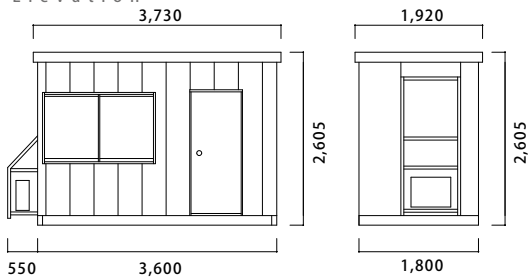

20型シャッター



20型 物置棚

平面図 Plan view

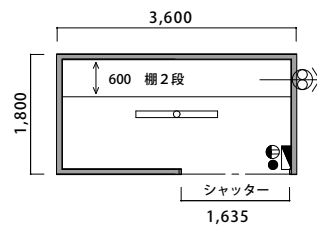

立面図 Elevation

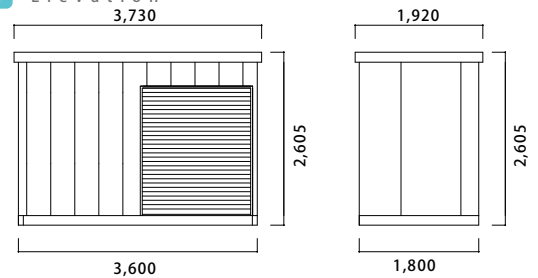

※ミニ型ユニットハウスは、連棟、入口引違戸、2階建はできません。
 ブラインド・エアコンはすべてオプションとなります。
 壁エアコンはルームエアコンです。

28型



平面図 Plan view

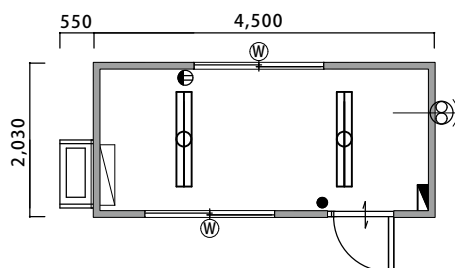

立面図 Elevation

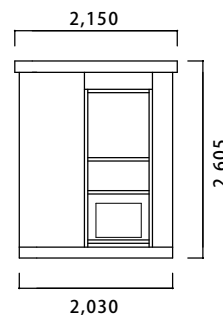
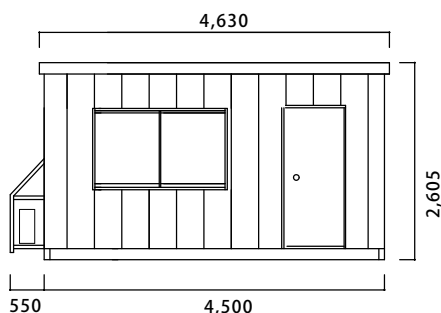

ユニットハウス

規格図面

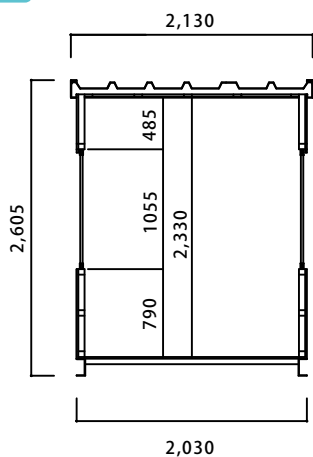

ミニ型ユニットハウス標準仕様

構造	軽量形鋼
屋根	ルーフデッキ t=0.6 ポリ付
天井	化粧合板 t=4
床	耐水カラー合板 t=12
壁	複合パネル 外壁：金属サイティング t=15 内壁：プリント合板 t=0.4
電気	照明器具 (32W×2灯) 1基 又は (32W×1灯) 1基 ブレーカー 20A
建具	アルミ引違窓 アルミ片開ドア

電気記号凡例

記号	名称	仕様	記号	名称	仕様
	換気扇	φ200 プロペラファン	●	スイッチ	片切スイッチ
	照明器具	32W×2灯		照明器具	32W×1灯
	分電盤	20A	⊕	壁付コンセント	2口

※商品改良等により許可無く標準仕様を変更する場合がありますのでご了承下さい。
 ※建築確認申請の場合、基礎鉄筋コンクリートになります。
 ※カタログ掲載写真は一部オプション施工となります。
 ※掲載のサイティング等撮影条件及び印刷の都合で実際より色が多少異なりますのでご了承下さい。

オプション 各機能に合わせた各種カプセルで室内空間を広く快適に。



● キッチンカプセル内部
冷蔵庫(オプション)



● スペースカプセル



● トイレカプセル



● シャワーカプセル



● 壁掛エアコン室内機
(100V・単相200V電源)



● 3相200V床置型
パッケージエアコン室内機
(3相200V電源)



● 無地窓パネル



● 出入口鋼製踏台



● 専用吊り金具(ホワイトボード別)



● タイルカーペット



● 窓上棚

ユニットハウス 施工事例



54型 2階建
6連棟



54型 2階建
2連棟



54型 2階建
5連棟

ユニットハウス(20・28・37・54・72型) 搬入・搬出時の道路幅員条件

2tユニット車

20型(W3,600×D1,800×H2,610)単体

28型(W4,500×D2,000×H2,610)単体

◇直進の場合は道路条件がよく、障害物が無く、最低2.5m以上の道路幅が必要です。

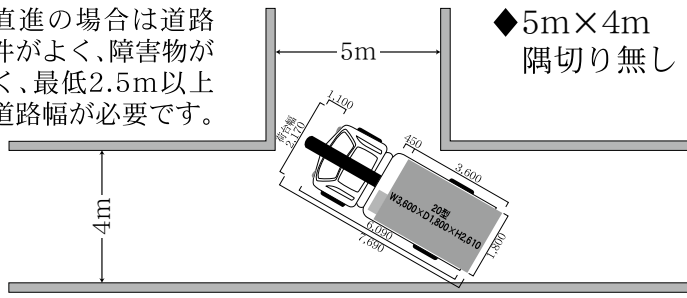

◆2tユニット車進入の場合
■4m×4m隅切り無し道路は2tユニット車のみ進入可能

■条件

*障害物が無く左記の最低有効寸法が条件です。

◎電柱・壁・ガードレールを除いた有効幅。

4tユニット車

37型(W3,700×D2,400×H2,650)単体

54型(W5,400×D2,400×H2,650)単体

◇直進の場合は道路条件がよく、障害物が無く、最低2.8m以上の道路幅が必要です。

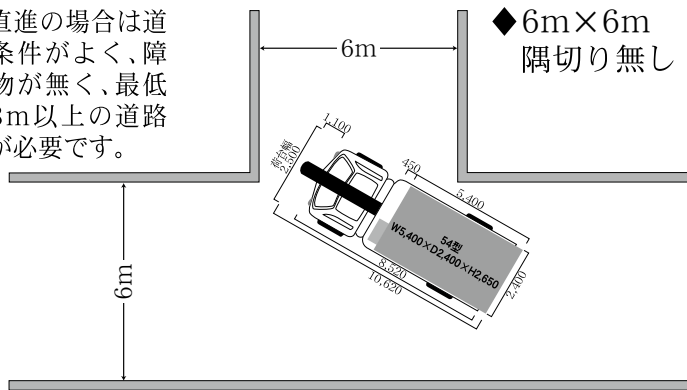

◆4tユニット車進入の場合

■条件

*障害物が無く左記の最低有効寸法が条件です。

*組立・解体時

平屋3連棟及び2階建2連棟以上はレッカー車が必要となります。

*下図のようにユニット車の配置条件が可能な場合、平屋のみ何連棟でも組立できます。

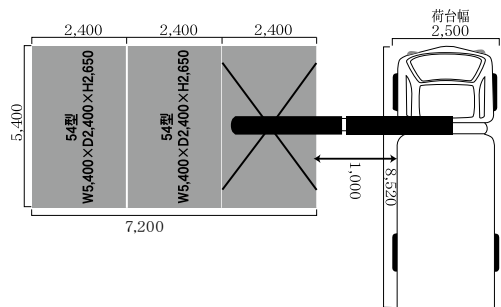

◎電柱・壁・ガードレールを除いた有効幅。

11tユニット車

72型(W7,200×D2,400×H2,650)単体

◇直進の場合は道路条件がよく、障害物が無く、最低2.8m以上の道路幅が必要です。

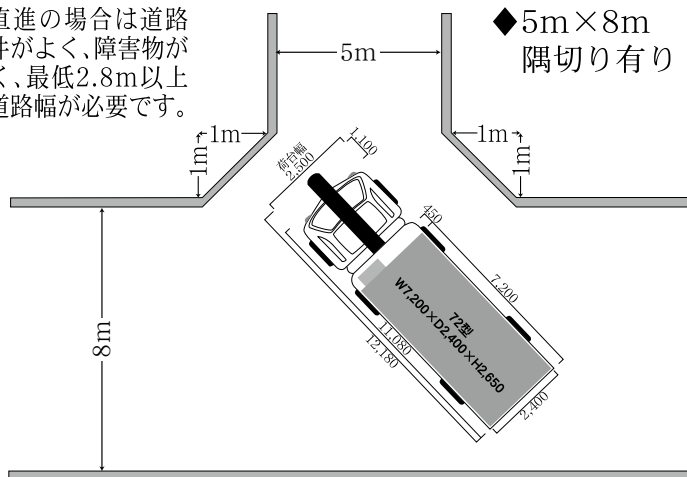

◆11tユニット車進入の場合

■条件

*障害物が無く左記の最低有効寸法が条件です。

*72型組立・解体時

平屋2連棟及び単体2階建以上はレッカー車が必要となります。

◎電柱・壁・ガードレールを除いた有効幅。

☆上記の最低道路幅がある場合でも実際の道路状況により、通行の可否が変わりますので、担当者までご相談ください。

◆ 運搬時のトラック寸法形状
2tユニット車

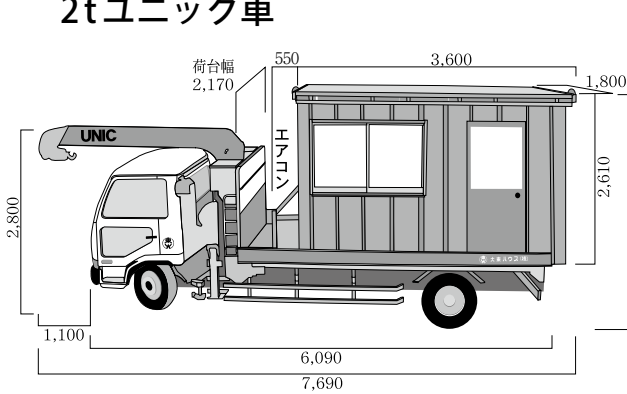

20型

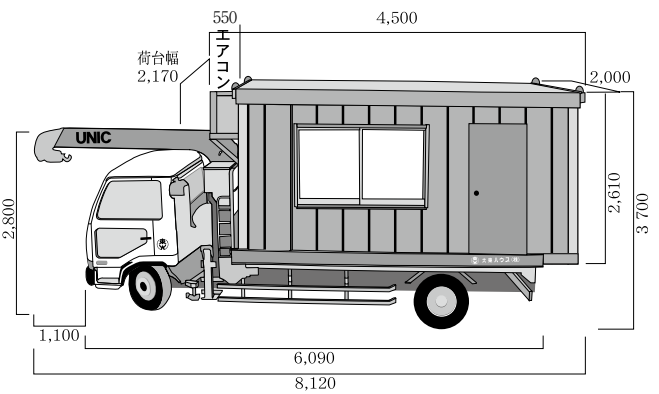

28型 * エアコン外機下部に取付タイプは、4t車による搬入・搬出となります。

4tユニット車

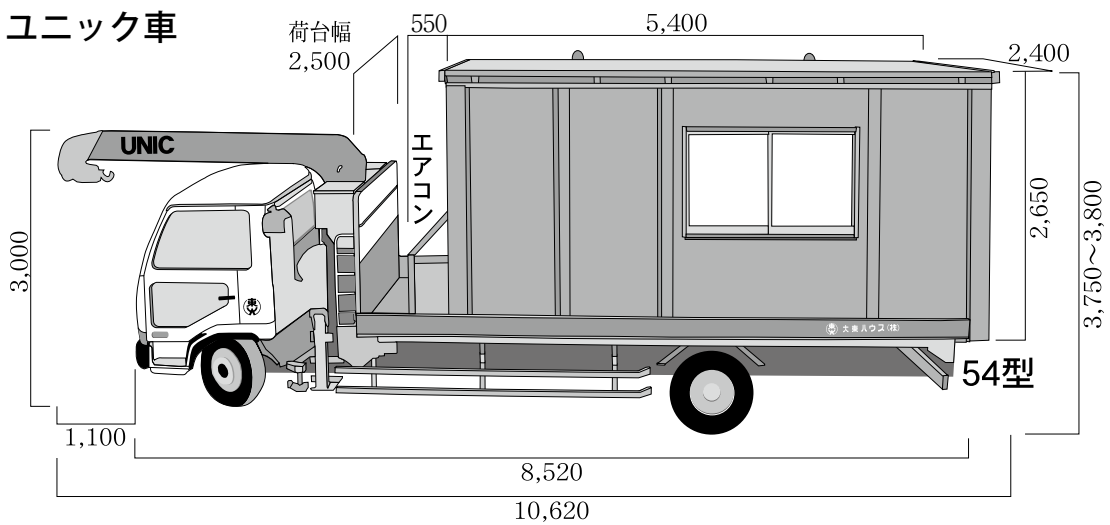

※トラックのサイズになりますので搬入前に道路幅の確認が必要となります。

■ ハウス吊り上げ時条件

* 最低有効高
9,000mmが必要

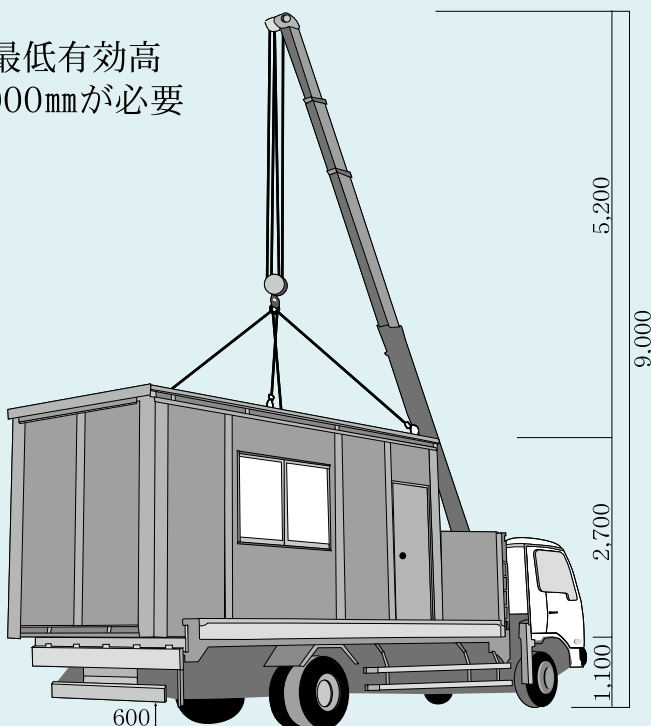

■ 37型ユニットハウス搬入・搬出の場合

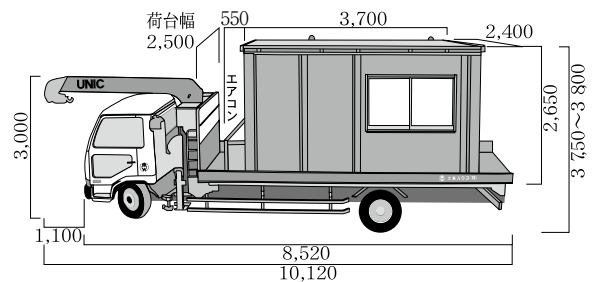

* 37型ユニットハウスは奥行が2,400mmとなり、4tユニット車の搬入・搬出となります。

2tユニット車

◇ 20型 W3,600×D1,800×H2,610

◇ 28型 W4,500×D2,000×H2,610

4tユニット車

◇ 37型 W3,700×D2,400×H2,650

◇ 54型 W5,400×D2,400×H2,650

◇ 72型 W7,200×D2,400×H2,650

共通エアコンユニット W550mm

備 品 レンタル

用途に応じた各種サイズをご用意
充実しています



- W／幅・D／奥行・H／高さ(単位mm)の略です。
- 本カタログの製品・形式・色・寸法は、在庫・改良等により仕様が変更になる場合がありますので、あらかじめご了承ください。
- ※その他の製品に付きましても、注文に応じてリースいたしますのでご相談ください。



備
品

デスク

※在庫上、寸法・形状・色等が異なる場合があります。
※リース商品のため「鍵」は付いておりません。



●S020
両袖机
W1400×D700×H700

●両袖机(S020)は袖付きのため、ユニットハウス、アパート等の片開きドアの場合、有効幅不足のため搬入できませんので、片袖机(S010)と脇机(S030)のセットとなります。



●S010
片袖机
W1000×D700×H700



●A100
OAデスク1200
W1200×D700×H700



●A101
OAデスク1400
W1400×D700×H700



●S030
脇机
W400×D700×H700

●A111
OA脇デスク(OAデスク専用)
W400×D700×H700



●A110
OAワゴン(キャスター付)
W395×D600×H611

チェア



●A120
OAチェア



●A121
OA肘付チェア



●A124
OAメッシュ
ハイバックチェア



●A125
OAメッシュチェア
(肘なし)



●A126
OAメッシュチェア
(肘付)



●A122
肘なし会議用チェア



●S060
折りたたみ椅子



●S610
丸椅子
W442×D442×H450



●S241
ベンチ
W1500×D410×H400
●S242
ベンチ
W1800×D410×H400

テーブル



●S080
会議用テーブル450
W1800×D450×H700
●S081
会議用テーブル600
W1800×D600×H700
●S082
会議用テーブルW1500
W1500×D600×H700



●S080-1
会議用テーブル450白
W1800×D450×H700
●S081-1
会議用テーブル600白
W1800×D600×H700
●S082-1
会議用テーブルW1500白
W1500×D600×H700
●S083
会議用テーブル白
W1500×D450×H700



●A130
会議用テーブル4人掛
W1200×D750×H700



●A131
会議用テーブル6人掛
W1800×D750×H700



●S300
座卓
W1800×D600×H330

キャビネット



●S110
引違書庫ガラス戸(小)
W880×D400×H880



●S110-1
引違書庫戸なし(小)
W880×D400×H880



●S120
引違書庫スチール戸(小)
W880×D400×H880



●S130
引違書庫ガラス戸(大)
W1760×D400×H880



●S130-1
書庫戸なし(大)
W1760×D400×H880



●S140
引違書庫スチール戸(大)
W1760×D400×H880



●S231
カウンター(小)
W1200×D460×H950



●S230
カウンター(大)
W1800×D460×H950



●S090
函面ケース スタンド有
ケース/W978×D740×H415
スタンド/W978×D740×H504



●S091
函面ケース スタンド無
ケース/W978×D740×H415



●S260
函面掛
W670×D450×H1170



●S310
クリスタルキャビネット
W630×D400×H880

ロッカー



●S161
ロッカー1人用
W317×D515×H1790



●S160
ロッカー2人用
W610×D515×H1790



●S162
ロッカー3人用
W900×D515×H1790



●S163
ロッカー6人用
W900×D515×H1790



●S165 ミニロッカー
W317×D515×H906



●S150
軽量スチールオープン棚
W890×D465×H1800



●S202
ヘルボードボックス
W1000×D330×H1525



●S281
シューズボックス
W900×D380×H900



●S280
下駄箱(室内用)棚板2枚
W880×D400×H880

ホワイトボード



●G140
ホワイトボード工程表
W1800×H900



●G150
材料予定表
W900×H600



●G160
就労表
W600×H900

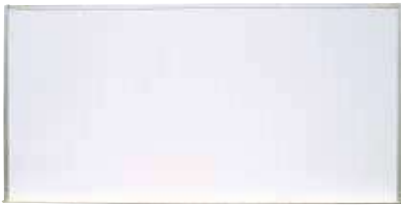

●G230
ホワイトボード無地(小)
W1200×H900



●G250
ホワイトボード月予定表(小)
W1200×H900



●G260
ホワイトボード月予定表(大)
W1800×H900

●G240
ホワイトボード無地(大)
W1800×H900



●G271
ボードキャスター1200
●G271-1
ボードキャスター1800



●G272
両面ホワイトボードキャスター付
(無地大/無地大)
W1912×D550×H1800



●G273
両面ホワイトボードキャスター付
(月予定大/無地大)
W1880×D552×H1790

OA 機器・電話機



●G514
カラー複合機／リコー
30枚／分
W587×D685×H1205



●G513-01
カラー複合機／シャープ
30枚／分
W583×D642×H1200



●G603
カラープロッタ／キヤノン
W980×D750×H440
スタンド(オプション)装着時
D880×H1055



スタンド(オプション)セット例



●G601-2
カラープロッタ／HP
W1013×D512×H293
スタンド(オプション)装着時
D920×H932



スタンド(オプション)セット例



●G191
シュレッダー／B4
W600×D260~300×H650



●G192
シュレッダー／A3
W450×D328×H697



●E131
コードレスホン
親機



●E132
コードレスホン
子機

応接家具



●A140
応接ソファー
W1140×D740×H760



●A141
応接アームチェアー
W660×D680×H650



●A142
センターテーブル
W1100×D600×H400



●A143
パイプハンガー
W800×D430×H900~1500

パーテーション



●A154
パーテーション
W900×H1800



●A155
扉付パーテーション
W800×H1800

家電製品



●D010
冷蔵庫(小) 89~140ℓ
W480×D600×H1150



●D020
冷蔵庫(大) 141~169ℓ
W480×D600×H1310



D090

●D090
衣類乾燥機(乾燥容量4.0kg)
W630×D436×H670

●D031
全自動洗濯機(洗濯容量4.2kg)
W565×D541×H900



●D042
20型液晶カラーテレビ
●D042-1
32型液晶カラーテレビ



●D043
室内アンテナ
地形の影響により電波が弱い地域では、
受診できないことがあります。



●D170
テレビ台



●D131
CDラジオ



●D051
クリーナー
W220×D297×H225(本体)



●D110
電子レンジ
W440×D354×H258



●T120
湯沸かしポット

キッチン



●T010
流し台(全槽)
W600×D550×H880



●T020
調理台
W450×D550×H880



●T030
ガス台
W600×D550×H620



●T040
食器棚
W600×D300×H1200

●T041
大型食器棚
W850×D300×H1760



●T110
ガスコンロ(1口)プロパン用
W295×D300×H100

●T110-1
ガスコンロ(1口)都市ガス用
W295×D300×H100



●T050
ガスコンロ(2口)プロパン用
W570×D370×H115

●T051
ガスコンロ(2口)都市ガス用
W570×D370×H115



●K050
ウォータークーラー
W360×D325×H947・23kg
冷却タンク容量/3ℓ
給水圧力/0.07~0.6Mpa



●K130
製氷機
W450×D450×H630・33kg
製氷能力(日産):約11~17kg
室温・水温により変動
貯水量:約7kg



●H070
瞬間湯沸かし器(プロパン用)



●H071
電気温水器(壁掛けタイプ)
W320×D190×H520
容量:14ℓ
電源:100V 700W
湧き上がり温度:約85℃



●D100
加湿器

エアコン・扇風機・暖房器具



●K100
壁掛エアコン100V
W795×D160×H355
冷房能力:3.6KW
暖房能力:4.2KW
6~12畳
電源:単相100V



●K120
壁掛エアコン200V
W790×D230×H290
冷房能力:5.0/5.6KW
暖房能力:5.6/6.3KW
12~16畳(18~26畳)
電源:単相200V



●K110
床置型エアコン
W752×D270×H1850・63kg
冷暖能力:12.5/14KW
暖房能力:14/16KW
29~44畳(47~72畳)
電源:3相200V



●K040
扇風機(リビング扇)
全高:680~850mm



●K041
扇風機(スタンド型)
全高:1130~1390mm



●H010
石油ストーブ(小)
5.23KW
タンク容量:7.0ℓ



●H020
石油ストーブ(大)
5.6~18.5KW
電源:単相100V
タンク容量:18ℓ



●H140
温風ヒーター
4.3KW
木造(戸建)11畳



●H090
電気ストーブ
電源:単相100v

その他



●T100
全槽式流し台
W1600×D531×H1010



●T101
1槽式流し台
W600×D584×H1010



●T080
粉末消火器
ABC10型



●T070
壁掛け時計



●E210
吸い殻入れ
W290×D320×H670



●E220
傘立て
W275×D300×H508



●S170
2段ベッド 1段式に対応可能
W2105×D795×H1645
※ベッド・マットは付いております。
※組立・解体は原則として貴社にて
お願いします。



●S071
シングルベッド
W2105×D795



●E100
組布団
色・柄は異なります。



● S330
ヘルボード3人用
W900×H330

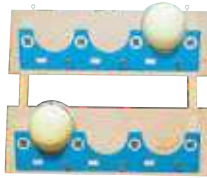

● S331
ヘルボード6人用縦型
W900×H690

備品配置事例



事務所用什器備品・事務機器の搬入時のお願い

マンション・アパート等への什器備品・事務機器搬入時において、特にスチール製品でデスク・書庫・ロッカー等は搬入経路が狭いと、搬入出来ない場合がございます。
下記状況を確認し、入口ドア・廊下・階段・踊場の状況をお確かめ下さい。

◆搬入経路の諸条件

ノブ・郵便受等の突起物に注意して下さい。
納品物は最大寸法を表記しております。

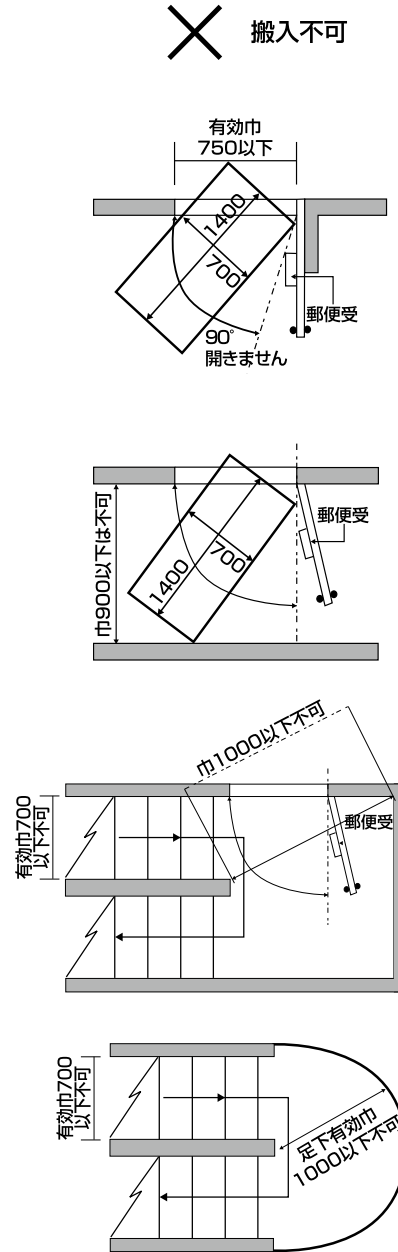
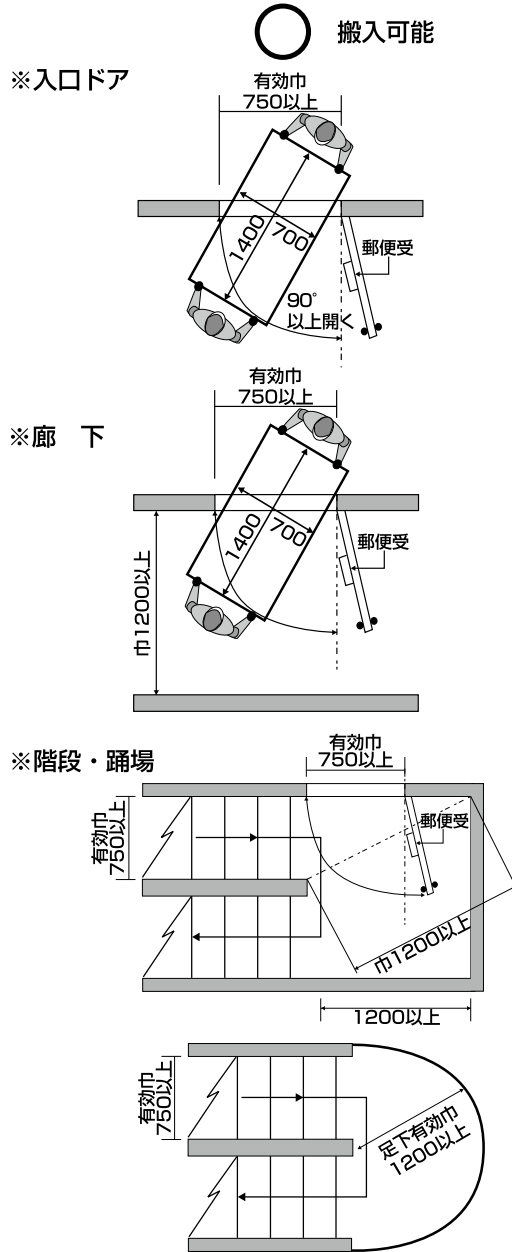

■マンション・アパート等の搬入備品で、下記備品については品目を変更させていただく場合がありますので、ご了承下さい。

変更種目 W/幅×D/奥行×H/高さ(単位:mm)

(S020) 両袖机 W1400×D700×H700	→	(S010) 片袖机 W1000×D700×H700	+	(S030) 脇机 W400×D700×H700
(A101) OAデスク1400 W1400×D700×H700	→	(A100) OAデスク1200 W1200×D700×H700	+	(A111) OA脇デスク W400×D700×H700
(S130) 引違書庫ガラス戸(大) W1760×D400×H880	→	(S110) 引違書庫ガラス戸(小) 2台 W880×D400×H880		
(S140) 引違書庫スチール戸(大) W1760×D400×H880	→	(S120) 引違書庫スチール戸(小) 2台 W880×D400×H880		
(S230) カウンター(大) W1800×D460×H950	→	(S231) カウンター(小) W1200×D460×H950		
(S162) 3人用ロッカー W900×D510×H1800	→	(S160) 2人用ロッカー W605×D510×H1800	+	(S161) 一人用ロッカー W315×D510×H1800

仮設トイレ 他

レンタル
販売



Wシリーズ



GXシリーズ

GXシリーズ

レンタル
販売

簡易水洗(非水洗)式:W850×D1590×H2590mm(便槽含)



■GX-ECP
簡易水洗洋式

給水容量：20Lポリタンク
重量：約98kg
便器：樹脂



■GX-ACP
簡易水洗和式

給水容量：72L
重量：約99kg
便器：樹脂



■GX-BKP
非水洗小式

給水容量：-
重量：約87kg
便器：陶器

OP:全ドア

水洗式:W850×D1125×H2490mm(H250架台含)



■GX-WRD
水洗洋式

給水呼び径：13
排水呼び径：75
重量：約90kg
便器：樹脂

背面



※床上排水仕様



■GX-ASD
水洗和式

給水呼び径：13
排水呼び径：75
重量：約102kg
便器：陶器



■GX-BSD
水洗小式

給水呼び径：13
排水呼び径：50
重量：約81kg
便器：陶器

OP:全ドア



■GX-LSD
水洗手洗

給水呼び径：13
排水呼び径：50
重量：約80kg
便器：陶器

OP:全ドア

※注意確認事項※

- ①水洗式にはH250架台が標準で付きます。
- ②小式、手洗いにはドアは付いておりません。
- ③センサーライトは標準で付きます。

Wシリーズ

■NETIS登録番号:KT-180110-A
■新技術名称:快適オールインワンレストルーム

レンタル
販売

簡易水洗式:W1919×D1590×H2590mm(便槽含) 重量:約196kg
水洗式:W1732×D1152×H2340mm(H100架台含) 重量:約172kg



二重ロック
(オプション)

省電力型 LED センサーライト

多機能棚

シート
クリーナー

多機能棚

暖房便座

水タンク
給水口

サニタリー
ボックス



ガラリ

コート
フック

樹脂製
化粧鏡

棚付
二連
紙巻器

収納
ケース

■ WGX-WCLHP 快適
WGX-WCLHP 快適/簡易水洗式
WGX-WRLSD 快適/水洗式

便槽容積:約 350L

■ WGX-WCLHP 快適
簡易水洗洋式手洗付



■ WLX-WRLSD 快適
WLX-WCLHP 快適/簡易水洗式
WLX-WRLSD 快適/水洗式

標準装備品

暖房便座
擬音装置(電池式)
サニタリーボックス
棚付き二連紙巻器
シートクリーナー
樹脂製化粧鏡
収納ケース
コンセント
ピクトサイン
手洗い用ポリタンク(簡易水洗時のみ)
二重ロック(WLXのみ)

OP:二重ロック(WGXのみ)

OP:温水洗浄便座(水洗時のみ)

※注意確認事項※

- ①水洗式にはH100架台が標準で付きます。
- ②設置はトラック横付けが条件となります。バラシ作業は不可となります。
- ③吊り仕様にはなっていません。
- ④電気工事はお客様にお願いします。

シンク

給水呼び径:13 排水呼び径:40 or 50

レンタル
販売

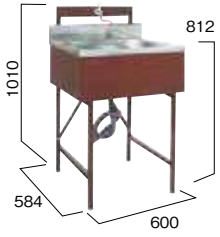

■1槽式 (重量16kg)



■2槽式 (重量24kg)



■3槽式 (重量31kg)

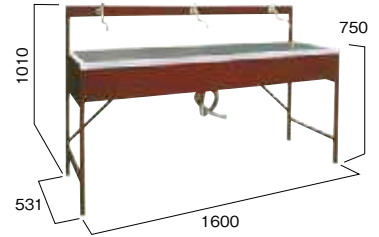

■全槽式 (重量24kg)



■Kシンク (鏡付き)

フットポンプ式 給水:20L (ポリタンク)
排水:20L (ポリタンク)

※注意確認事項※

- ① 飲料用にはご利用になれません。
- ② ペンキ、モルタルは流さないでください。



ガードマンボックス

レンタル
販売

W1120×D1120×H2150mm
重量:127kg

※注意確認事項※

- ① エアコンの取付はできません。
- ② カウンターは内側のみとなります。
- ③ 上部4箇所アイナット付き
- ④ 照明はレセップのみとなります。
- ⑤ 電球のご準備・電気工事はお客様にてお願いします。



ルーバーフェンス

レンタル
販売



■1スパン W900mm

※注意確認事項※

- ① 色(グレー/グリーン)は出荷エリアによって異なります。
- ② トイレW850となりますので、スパン数の提示をお願いします。
- ③ 当社製トイレに控えをとって取付の為、自立はできません。

- NETIS登録番号:KT-180127-A
- 新技術名称:樹脂製フェンス
ルーバーフェンス



ウォーターウエイト
注水により約20kgのおもりになります。



■Tスクリーン

近隣への配慮や
現場のイメージアップに役立ちます。

※注意確認事項※

当社製トイレにのみ取付可能、
自立はできません。

販売品

富士

新棟
販売

高級外壁パネルを採用、柱と壁が一体の美しい外観

パネル工法で経済性のあるハウスを実現
自由設計現場施工で工期短縮とコストダウン



■ 事務所施工例



エース

新棟
販売

内壁ふかし壁をオプションで施工
内面ブレース型



■ 平屋建 4K×7K 破風付
※ブラインドオプション

ロイヤルハウス

新棟
販売

選べる外壁高級サイディング・
充実したオプション室内施工・
連棟・単体型から2階建・平屋施工

電気設備・給排水設備工事
100%工場にて製作



■事務所施工例

ユニットハウスの中古販売

中古
販売



■54型 3連棟平屋

販売
品

レンタルの流れ

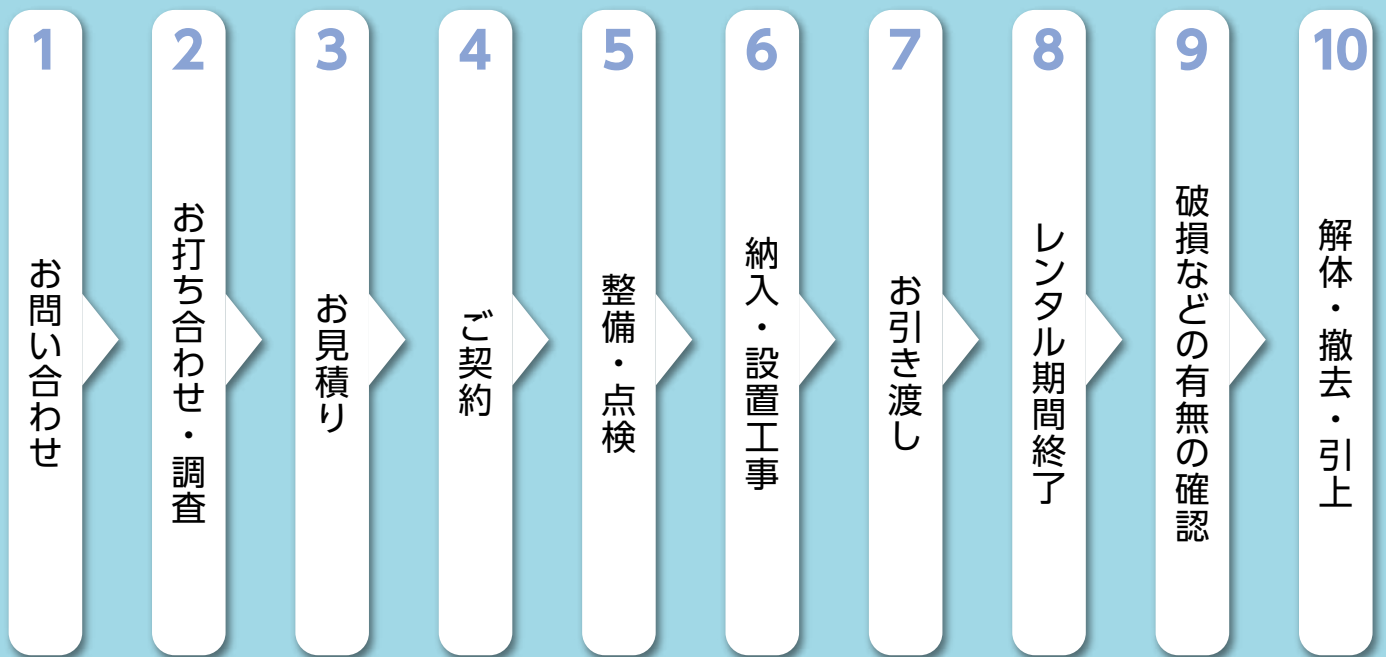

レンタルの注意事項

ハウス設置予定場所の状況、設置予定場所までの搬入・搬出路の状況により、設置ができない場合もございます。詳しくは、弊社営業までお問い合わせください。

大東ハウズ株式会社

本 社

〒171-0043 東京都豊島区要町1-4-11

サダシン要町ビル4F

TEL : 03-3530-7711 (代表) FAX : 03-3554-2100

本 店

〒351-0032 埼玉県朝霞市田島1-11-1

TEL : 048-456-0047 (代表) FAX : 048-456-1245

備品センター

TEL : 048-456-1997 (代表) FAX : 048-456-2011

関 東 支 店

〒355-0008 埼玉県東松山市大字大谷字水穴3945

TEL : 049-339-3414 (代表) FAX : 049-339-4338

ユニットセンター

TEL : 049-339-3602 (代表) FAX : 049-339-4338

川 島 工 場

〒350-0133 埼玉県比企郡川島町大字表字新道414-1

TEL : 049-297-5395 (代表) FAX : 049-297-5396

プレハブセンター

TEL : 049-297-5399 (代表) FAX : 049-297-5396

www.daitohouse.co.jp